

Manual de Montagem

Gaveteiro Fixo 2 Gavetas UNO

Componentes			
Item	Imagem	Descrição	Qtde
A		Cavilha	06
B		Corrediça Plástica	04
C		Parafuso 4x25 PN	04
D		Parafuso 4.0x14 CP	04
E		Parafuso 3.5x25 CF	04
F		Fechadura	01
G		Chapa Distanciadora	01
H		Chapa Trava	01
I		Puxador Alça	02
J		Logotipo Marzo	01
K		Trapezio	04
L		Parafuso 4.5x35	06
M		Sache de Cola	01

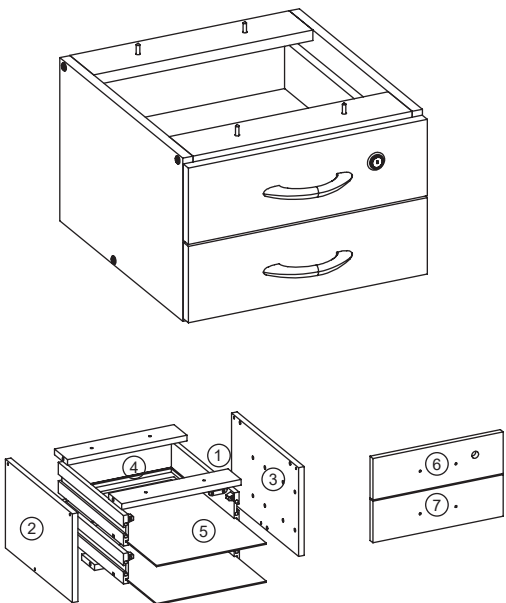

Peças		
Item	Descrição	Qty
01	Montante	03
02	Lateral Esquerda	01
03	Lateral Direita	01
04	Gaveta Pré montada	02
05	Fundo de Gaveta 3mm	02
06	Frente de Gaveta Fech	01
07	Frente de Gaveta	01

Recomendações

Cuidados na montagem

Iniciar a montagem forrando o chão com a própria embalagem do produto, para que não cause nenhum dano ao produto durante a montagem.

Manutenção e limpeza

Não utilizar produtos abrasivos como: solventes, lixas, etc. Para a limpeza utilizar flanela limpa e seca.

Exposição

Evite colocar o móvel em exposição ao sol e próximo a fonte de calor. Não expor o móvel a ação de líquidos ou ambientes com umidade excessiva.

* Os materiais desse produto podem ser reutilizados, como espuma, madeira, plástico, tecido, pistão e metais.

* Ao descartar nosso produto recomendamos reciclagem de material.

Informações gerais

Para maiores informações sobre a montagem e desmontagem, acione a garantia do produto ou ainda em necessidade de assistência técnica, por favor entrar em contato com o logista onde foi efetuada a compra.

Ferramentas para a montagem (não inclusas)



1 Preparação

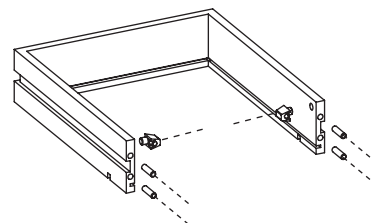

1.1 Com a gaveta pré montada em mãos, fixe os trapezios **K** em seus respectivos lugares.

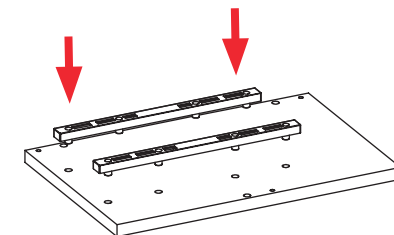

1.2 Nas laterais encaixe as corredeiras **B** plásticas nos furos alinhados, iniciando sempre pelo lado da fita de borda.

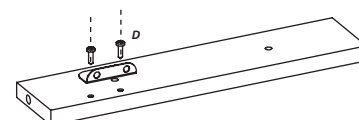

1.3 Fixe a chapa trava **H** em um dos montantes (com marcação).

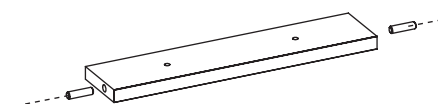

1.4 Fixe também as cavilhas **A** nos furos laterais.

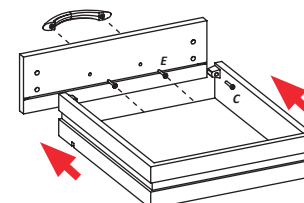

1.5 Com a gaveta pré montada, adicione o fundo de 3mm, encaixe a frente, fixando os trapézios. Em seguida parafuse os puxadores.

2 Montagem

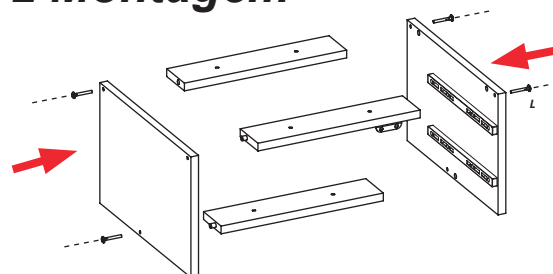

2.1 Faça a montagem dos montantes fixando as cavilhas previamente instaladas e parafusando para finalizar a fixação

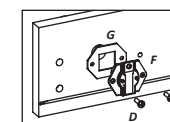

* Gaveta com fechadura é necessário fazer a montagem da mesma conforme o detalhe ao lado

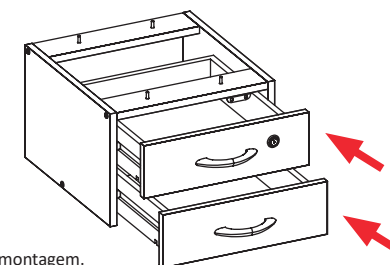

2.2 Posicione as gavetas nas corredeiras e termine a montagem.